

BANCA LLAIMA



Mobiliario estructurado en base a Hormigón Armado con resistencia G30 certificada por Laboratorios autorizados según Nch170

RENDER



MATERIAL	HORMIGÓN GRANÍTICO
ESTRUCTURA	MONOLÍTO ARMADO
TERMINACIÓN	GRANÍTICO PULIDO
INSTALACIÓN	ANCLADO CON ÉSPARRAGOS
PESO	420 kg.
DIMENSIONES	220 x 60 x 45h
PROTECCIÓN	INCLUYE SELLO ANTI-GRAFFITI MATE TRANSPARENTE
EMBALAJE	MOBILIARIO CARGADO A PISO SOBRE CAMIÓN CON PROTECCIÓN DE DISLAPOL ALTA DENSIDAD.
CÓDIGO	MU 152

INSTALACIÓN

Anclaje se debe realizar mediante adhesivo epóxico y fierro estriado tipo esparrago de 12 mm de diámetro que se debe insertar en la base del mobiliario según indicación de proyecto.

TERMINACIONES

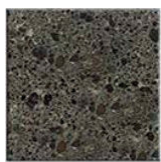

Tradicional Visto Pulido



Granítico Gris Mara



Tradicional Visto Liso



Granítico Blanco Mara



Granítico Gris Marengo



Tradicional Granítico Perla Negra

ISOMÉTRICA

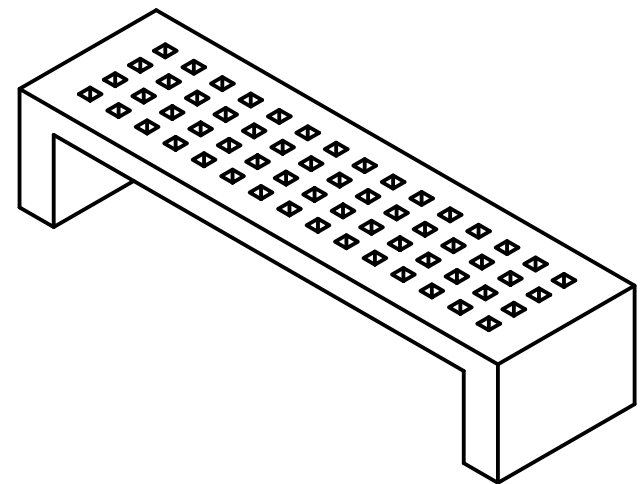

ELEVACIÓN LATERAL

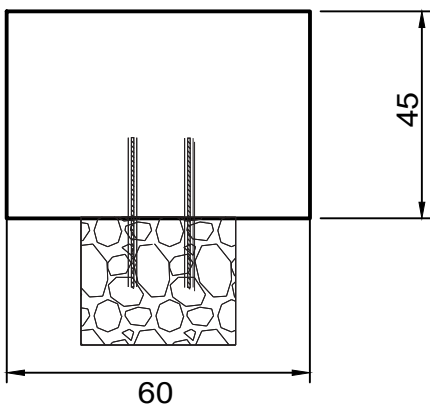

ELEVACIÓN FRONTAL

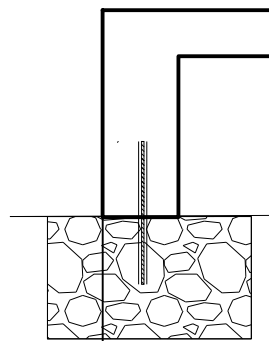

ELEVACIÓN POSTERIOR

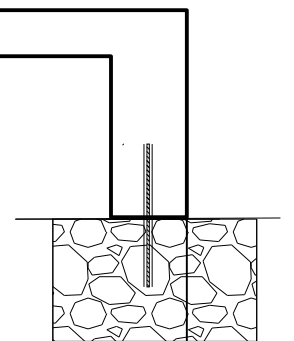

210

PLANTA SUPERIOR

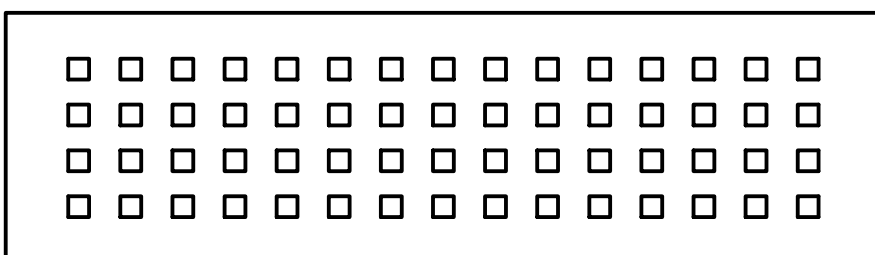

PLANTA INFERIOR

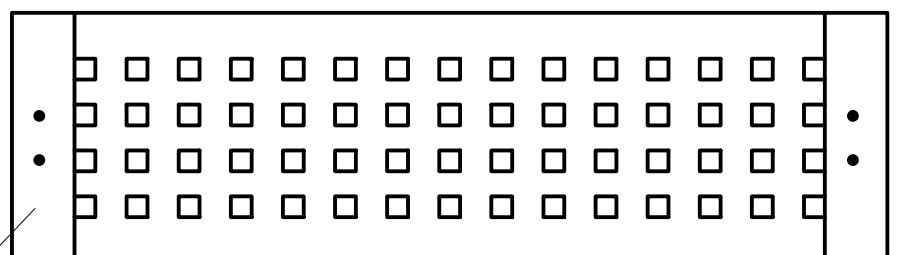

Fe Anclaje (esparrago) / Inserto en poyo fundación