

BANCA MIRADOR AR

CON MADERA NATIVA O BIOPOLIMÉRICA



Mobiliario estructurado en base a Hormigón Armado con resistencia G30 certificada por Laboratorios autorizados según Nch170 y madera Nativa seca protegida con aceites impregnantes, formulados con resinas especiales resistentes a la bio y foto degradación (resistentes a rayos UV). Se recomienda repasar tratamiento en obra cada 6 meses para mantener las características de la madera.

RENDER



| | |
|--------------------|--|
| MATERIAL | HORMIGÓN GRANÍTICO Y MADERA NATIVA O BIOPOLIMERICA |
| ESTRUCTURA | MONOLÍTO ARMADO |
| TERMINACIÓN | GRANÍTICO PULIDO |
| INSTALACIÓN | ANCLADO CON ÉSPARRAGOS |
| PESO | 750 kg. |
| DIMENSIONES | 200 x 50 x 77.5h |
| PROTECCIÓN | INCLUYE SELLO ANTI-GRAFFITI MATE TRANSPARENTE |
| EMBALAJE | SOBRE PALLET (2 UNDS. POR CADA PALLET) |
| CÓDIGO | MU 477 |

INSTALACIÓN

Anclaje se debe realizar mediante adhesivo epóxico y fierro estriado tipo esparrago de 12 mm de diámetro que se debe insertar en la base del mobiliario según indicación de proyecto.

OPCIONALES

1.a) **APOYA BRAZOS EN ACERO GALVANIZADO EN CALIENTE:** Apoya brazos estructurado en base a acero laminado plano de 50 x 5 mm fijado al cuerpo de la banca mediante taco de Anclaje y perno Zincado

b) **APOYA BRAZOS EN ACERO INOXIDABLE:** Apoya brazos estructurado en base a acero inoxidable de calidad AISI 304 de 20 x 40 x 2 fijado al cuerpo de la banca mediante taco de Anclaje y perno Zincado.

2. a) **MADERA NATIVA:** Madera Nativa de tipo Coihue / Raulí tratada con barnices especiales preparados en base a aceites y resinas impregnantes resistentes a la bio y foto degradación (Resistente a rayos UV). Se recomienda repasar el tratamiento de protección cada 6 meses para mantener las características de color y textura originales de la madera.

b) **MADERA BIO POLIMERICA:** Madera pigmentada en masa formulada en base a polímeros de plástico reciclado, retardante al fuego, altamente durables y resistentes, de baja mantención (limpieza superficial mínima), resistente a la humedad y que no se astilla.

TERMINACIONES

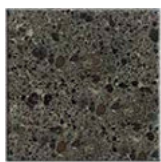

Tradicional Visto Pulido



Granítico Gris Mara



Tradicional Visto Liso

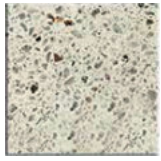

Granítico Blanco Mara



Granítico Gris Marengo

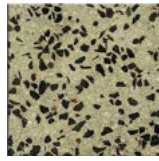

Tradicional Granítico Perla Negra

ELEVACIÓN LATERAL

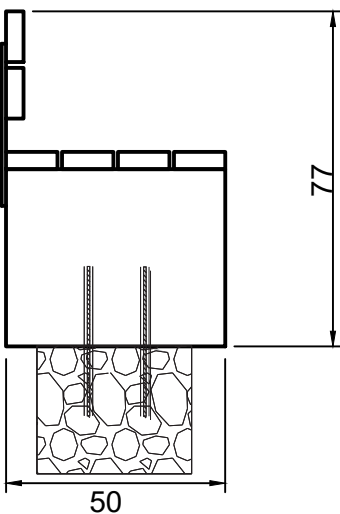

ELEVACIÓN FRONTAL

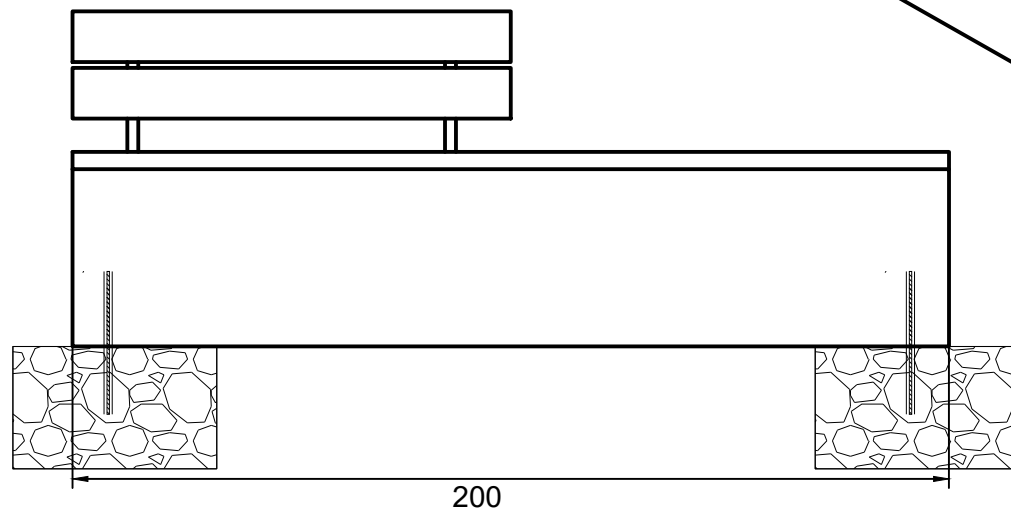

ISOMÉTRICA

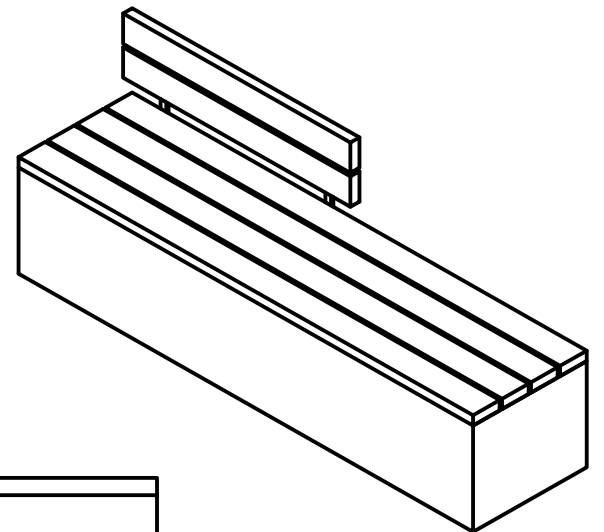

PLANTA SUPERIOR

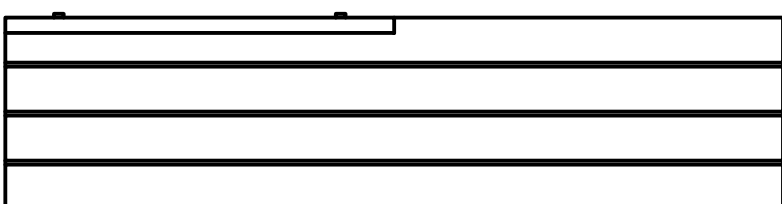

PLANTA INFERIOR



Fe Anclaje (espárrago) /
Inserto en poyo fundación