

BEBEDERO TRIPLE

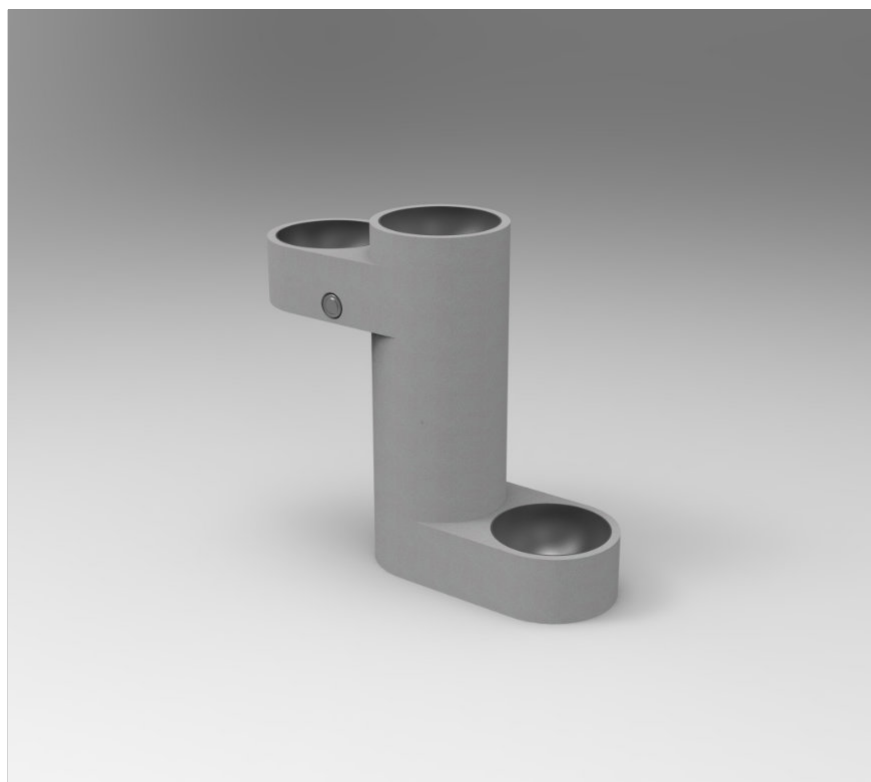

Mobiliario estructurado en base a Hormigón Armado con resistencia G30 certificada por Laboratorios autorizados según NCh170

RENDER



| | |
|--------------------|---|
| MATERIAL | HORMIGÓN GRANÍTICO |
| ESTRUCTURA | MONOLITO ARMADO |
| TERMINACIÓN | GRANÍTICO PULIDO/LISO |
| INSTALACIÓN | ANCLADO CON ESPÁRRAGOS |
| PESO | 250 kg. |
| DIMENSIONES | 40 x 80 x 100h |
| PROTECCIÓN | INCLUYE SELLO ANTI-GRAFFITI MATE TRANSPARENTE |
| EMBALAJE | SOBRE PALLET (3 UNDS. POR CADA PALLET) |
| CÓDIGO | MU |

INSTALACIÓN

Anclaje se debe realizar mediante adhesivo epóxico y fierro estriado tipo esparrago de 12 mm de diámetro que se debe insertar en la base del mobiliario según indicación de proyecto. Considerar dren para escurrimiento del agua.

TERMINACIONES



Tradicional Visto Pulido

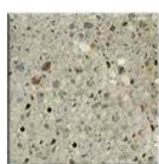

Granítico Gris Mara



Tradicional Visto Liso

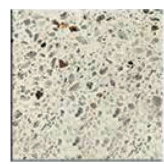

Granítico Blanco Mara



Granítico Gris Marengo



Tradicional Granítico Perla Negra

ISOMÉTRICA

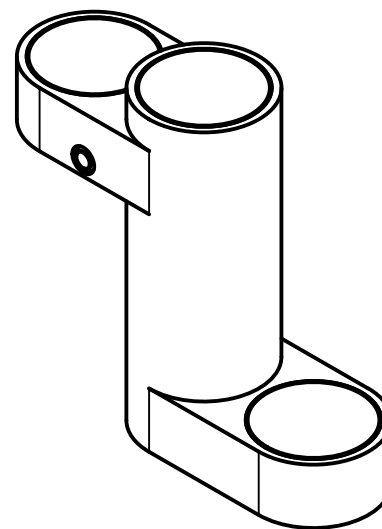

ELEVACIÓN LATERAL

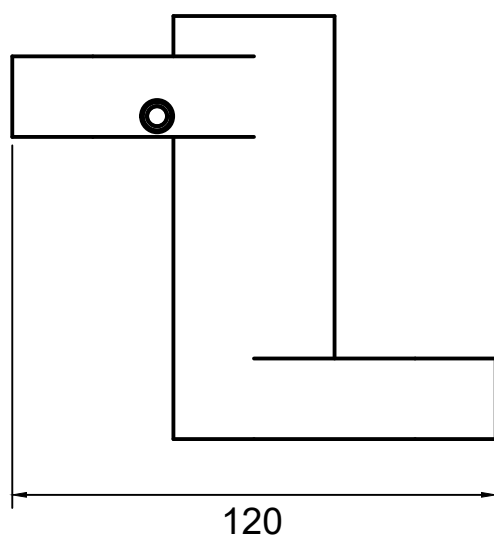

PLANTA SUPERIOR

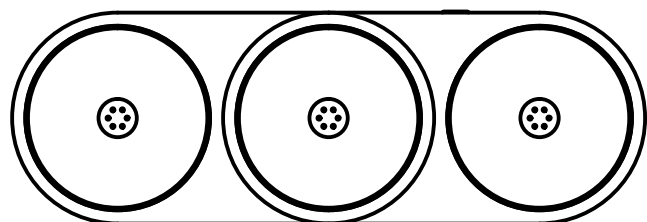

ELEVACIÓN FRONTAL



ELEVACIÓN POSTERIOR

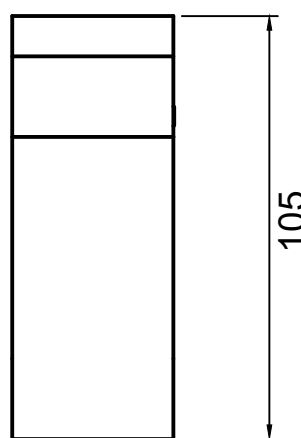

PLANTA INFERIOR

